

KB BLOK®

DOKONALÝ STAVEBNÍ SYSTÉM

system vibrolisovaných betonových prvků



DOPLŇKY

- ┐ speciální zdicí směs, sádrová omítka
- ┐ výplňový beton, hydrofobní prostředky
- ┐ pomůcky pro zdění
- ┐ kotevní spony Halfen, vratové panty
- ┐ držáky plotových polí
- ┐ poštovní schránky KB-BLOK systém
- ┐ plotové výplně dřevěné, kované, litinové, plastové
- ┐ revizní nerezová dvířka
- ┐ vrata a branky





▮ speciální zdicí směs KB-BLOK systém

Speciální zdicí směs KB-BLOK systém je určena především pro zdění betonových zdicích tvarovek KB-BLOK systému. Je vhodná zejména pro zdění nosných zdí, příček, výplňového zdiva, opěrné zdi, plotové zdi apod. Jedná se o směs kameniva, cementu a přísad zlepšujících zpracovatelské a užité vlastnosti malty. Speciální zdicí směs KB-BLOK

systém se dodává v papírových pytlích po 40 kg na euro paletách 80 x 120 cm, krytých fólií. Na paletě je 35 pytlů směsi. Spotřeba: 1 pytel/cca 28 tvarovek



▮ sádrová omítka KB-BLOK systém

Sádrová omítka je jednovrstvá omítka na stěny a stropy do vnitřního prostředí. Je určena pro ruční i strojní omítání. Sádrová omítka KB-BLOK systém se dodává v papírových pytlích po 40 kg na euro paletách 80 x 120 cm, krytých fólií. Na paletě je 35 pytlů směsi.



▮ výplňový beton KB-BLOK systém

Výplňový beton KB-BLOK systém je určen například pro výplň betonových plotových sloupků a pro výplň dutin ve tvarovkách tam, kde je to nezbytně nutné pro výtuz konstrukce, na doporučení statika na základě projektové dokumentace. Jedná se o mrazuvzdorný materiál. Výplňový beton KB-BLOK systém se dodává v papírových pytlích po 40 kg na euro paletách 80 x 120 cm, krytých fólií. Na paletě je 35 pytlů směsi.

Pevnost v tlaku: C25/30

Vydatnost: cca. 1850 kg/m³ čerstvé malty
jeden 40 kg pytel cca 21,6 l čerstvé malty
(tj. 0,0216 m³ čerstvé malty)



▮ BETOKONTAKT - adhezní nátěr

BETOKONTAKT je určen pro předběžnou úpravu tvarovek před nanesením sádrové omítky. Používá se pro zlepšení přilnavosti, slouží k venkovnímu i vnitřnímu použití. Spotřeba 0,35 kg/1 m.

hmotnost balení: 5 kg, 20 kg



▮ hydrofobizační prostředek LADAX BAF – 3

LADAX BAF-3 je pokryvový materiál, který slouží k vytvoření hydrofobizační povrchové ochrany porézních materiálů, vystavených nepříznivým povětrnostním vlivům.

- Zajišťují nepropustnost povrchu konstrukce
- Může se aplikovat na nové i staré konstrukce
- Prodyšný

- Snadno zpracovatelný a lehce aplikovatelný i v těžko přístupných místech
- Zvýrazní strukturu povrchu ošetřované konstrukce
- Ekologický



☞ pomůcky pro zdění

Sortiment KB-BLOK systému obsahuje také praktické pomůcky pro přesné a čisté zdění. Jsou to jednoduché výrobky určené pro nanášení malty na ložnou plochu bez ztrát a znečištění povrchu. Pro nanášení malty na vodorovné a svislé plochy zdicích tvarovek je určen jednoduchý zdicí drát a nejvíce používané zdicí sáňky. Pro zdění sloupků jsou určeny zdicí rámečky 30 x 30 cm a 40 x 40 cm. Šířka vodorovné i svislé spáry je 8–10 mm. Práce s těmito pomůckami usnadňuje průběžné spárování.

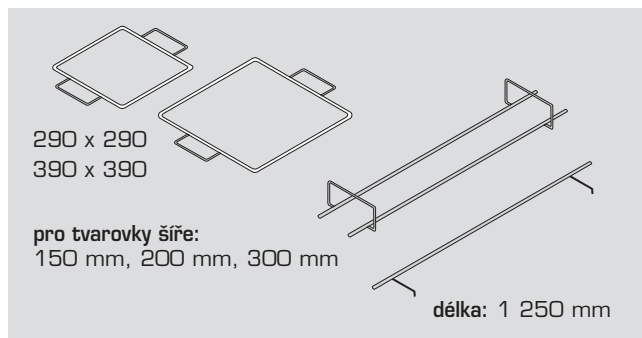

☞ kotevní spony Halfen

Kotevní spony Halfen se používají pro kotvení obkladů a propojení sendvičových stěn. Nerezové spony typu LSA-W jsou určeny pro souběžné zdění nosné a líčové zdi. Nerezové spony typu LSA-DW jsou určeny pro dodatečné kotvení a jsou dodávány včetně hmoždinky.

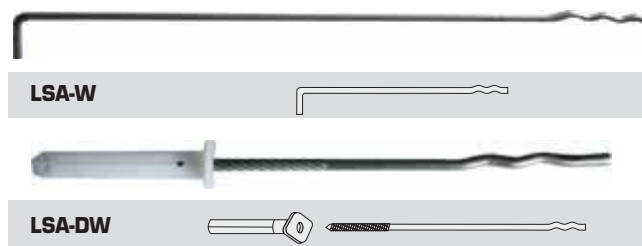

☞ držáky plotových polí

Sortiment kovových držáků plotových výplní obsahuje držáky pro osazení do sloupků 300 x 300, 400 x 400, 500 x 500 mm. Držáky jsou určeny jak pro běžné sloupky, tak pro rohové a koncové sloupky. Pro tyto aplikace je určen koncový plotový držák.



2 x koncový držák plotového pole

Otvor pro šroub: prům. 11 mm
Otvory pro kotvení v rozích: prům. 14 mm
Úhel 90°–180°



rozměry a hmotnost držáků

pro šířku sloupku (cm):	30	40	50	koncový
tloušťka (cm)	0,5	0,5	0,5	0,5
délka (cm)	56	66	76	43
hmotnost (kg)	0,9	1,1	1,2	0,7

materiál: ocelová pásovina 40/5 mm
povrch: zinkochromát – bílý, žlutý

☞ vratové panty

Pro uchycení vrat ke sloupkům je určen vratový pant a pant na vrátka, který se vkládá do ložných spár sloupku zároveň při stavbě. Otvory v páskovině jsou určeny pro armovací dráty. Osazení vrat a vrátek provedeme přivařením na horní části pantu.

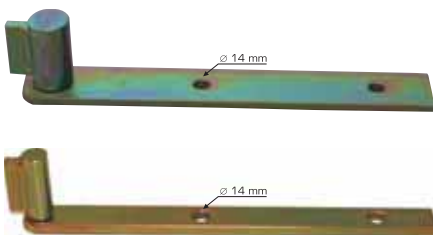

vratový pant

rozměr: 350 x 60 mm
materiál: ocelová pásovina 50/8 mm
povrch: zinkochromát – bílý, žlutý

pant na vrátka

rozměr: 350 x 60 mm
materiál: ocelová pásovina 30/8 mm
povrch: zinkochromát – bílý, žlutý



NOVINKA!

stavitelný pant

materiál: ocelová pásovina 50/8 mm
povrch: zinkochromát - bílý, žlutý



└ doraz zámku

materiál: ocelová pásovina 50/8 mm
na výšku tvarovky 190 mm
povrch: zinkochromát – bílý, žlutý

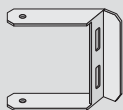

└ elektrický doraz zámku

materiál: ocelová pásovina 50/8 mm
na výšku tvarovky 190 mm
povrch: zinkochromát – bílý, žlutý
provedení: levý, pravý

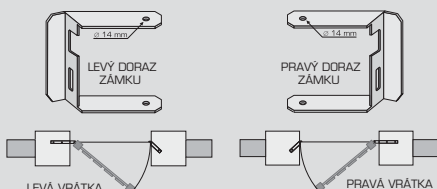

└ poštovní schránka KB-BLOK systém



varianty schránek:

- 1 zvoněk a 1 jmenovka
- 1 jmenovka bez zvonku
- bez zvonku a bez jmenovky
- 1 zvoněk, 1 jmenovka a příprava na komunikátor
- 1 zvoněk, 1 jmenovka a příprava na komunikátor a příprava na video
- 2 zvonky a 2 jmenovky
- 2 zvonky a jmenovky a příprava na komunikátor
- 2 zvonky, 2 jmenovky a příprava na komunikátor a příprava na video
- 3 zvonky a 3 jmenovky
- 3 zvonky, 3 jmenovky a příprava na komunikátor
- 3 zvonky, 3 jmenovky a příprava na komunikátor a příprava na video

komunikační zařízení poštovních schránek

Schránky je možné osadit komunikátorem (zařízením s reproduktorem a mikrofonem) pro domácí telefon. Doporučujeme typ URMET DOMUS 1145/500. Komunikátor se montuje zevnitř schránky, kde jsou připraveny odpovídající šrouby. Je tak chráněn proti případnému vandalizmu.

Schránky je také možné osadit videosoupravou. Doporučujeme typ URMET DOMUS 1745/80. Videosouprava se montuje do připraveného výřezu v předním štítku. Hlasovou jednotku a kameru je nutné objednat zvlášť.

poštovní schránka KB PSD-200

Schránka určená pro nazdění do zdi nebo plotového sloupku o tloušťce 200 mm.

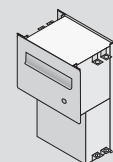

poštovní schránka KB PSD-400

Schránka určená pro nazdění do zdi nebo plotového sloupku o tloušťce 400 mm.

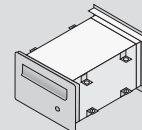

poštovní schránka KB PSD-V

Schránka určená pro nazdění do zdi nebo plotového sloupku o tloušťce 300–500 mm.

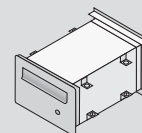

další informace naleznete v prospektu:



7 osazení poštovních schránek

schránka KB PSD-400

Schránka se osazuje do sloupku 400x400 mm v průběhu zdění z tvarovek KB 9-21 B nebo KB 5-11 B 300. Části tvarovek na boky schránky se odříznou z čelních ploch KB 9-21 B. Krycí štítky schránky se usazují až po kompletním dokončení stavby, aby nedošlo k jejich poškození.

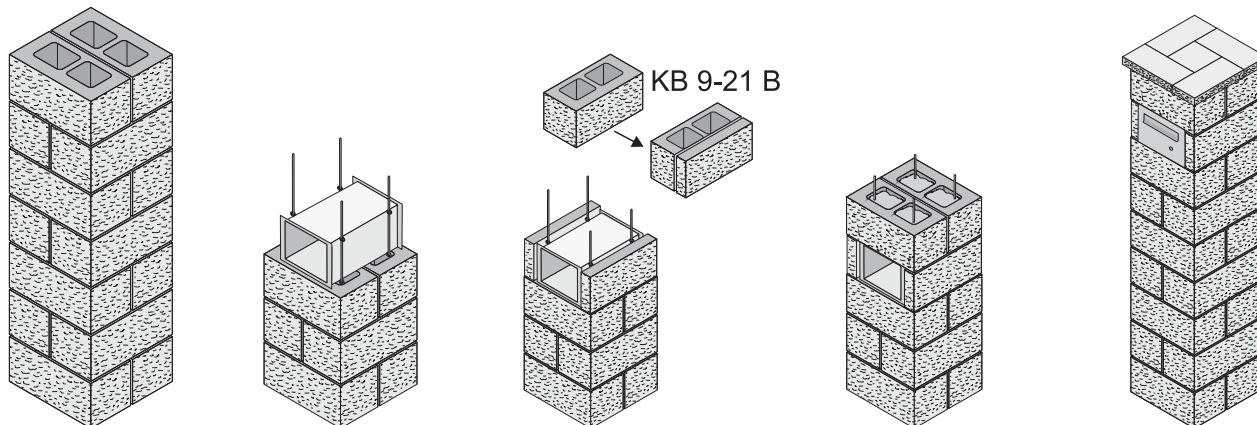

schránka KB PSD-200

Schránka se usazuje v průběhu zdění zdi z tvarovek KB 1-20 A, KB 1-21 B nebo KB 7-21 B. Části tvarovek se seřiznou dle nákresu. Krycí štítky schránky se osazují až po kompletním dokončení stavby, aby nedošlo k jejich poškození.

Obr. 1 - umístění schránky

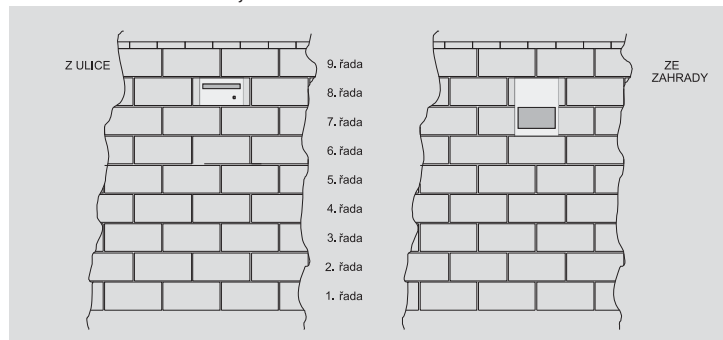

Obr. 2 - úprava tvarovek

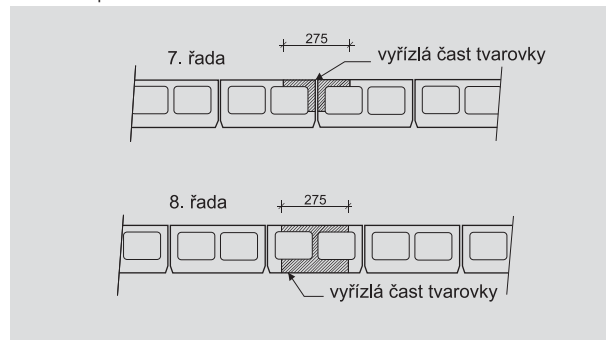

Obr. 3 - osazení korpusu schránky

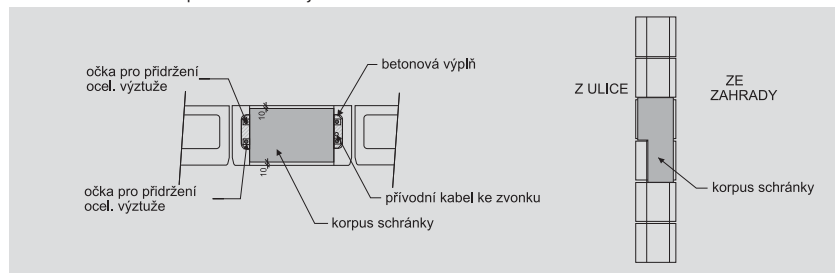

Obr. 4 - osazení krycích štítků

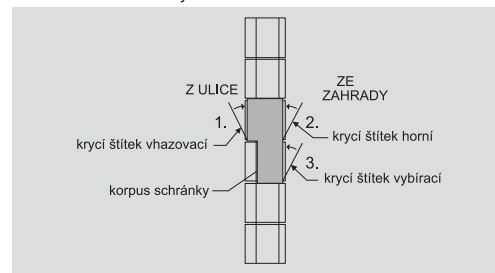

plotové výplně dřevěné

plotovka SM

materiál: smrk
 rozměry: 18 x 82 x 800 mm
 18 x 82 x 1 000 mm
 18 x 82 x 1 200 mm
 18 x 82 x 1 500 mm
 18 x 82 x 1 800 mm

plotovka SM rýhovaná

materiál: smrk
 rozměry: 20 x 90 x 800 mm
 20 x 90 x 1 000 mm
 20 x 90 x 1 200 mm

Plotovka SM



Plotovka SM rýhovaná



plotovka Nevada

materiál: smrk
 rozměry: 18 x 120 x 880 mm
 18 x 120 x 950 mm

plotovka 448 W

materiál: smrk
 rozměr: 18 x 90 x 840 mm

Plotovka Nevada



Plotovka 448 W



Pozn: Plotovky se dodávají se zakulaceným horním koncem, spodní část je rovná.
 Hladké plotovky jsou hoblované, 4 fazety po obvodě, rýhované plotovky jsou rýhované oboustranně.

latě hoblované

materiál: smrk
 rozměr: 42 x 75 x 2000 mm
 42 x 75 x 2500 mm
 42 x 95 x 3000 mm



plotové výplně kované a litinové

kované výplně

cečkový plot

provedení: zlatá, stříbrná, bronzová, zelená
 rozměry: výška: 1 200 mm
 délka: 2 360 mm

návrkový plot

provedení: zlatá, stříbrná, bronzová, zelená
 rozměry: výška: 1 200 mm
 délka: 2 360 mm

šiškový plot

provedení: zlatá, stříbrná, bronzová, zelená
 rozměry: výška: 1 200 mm (950 mm)
 délka: 2 360 mm

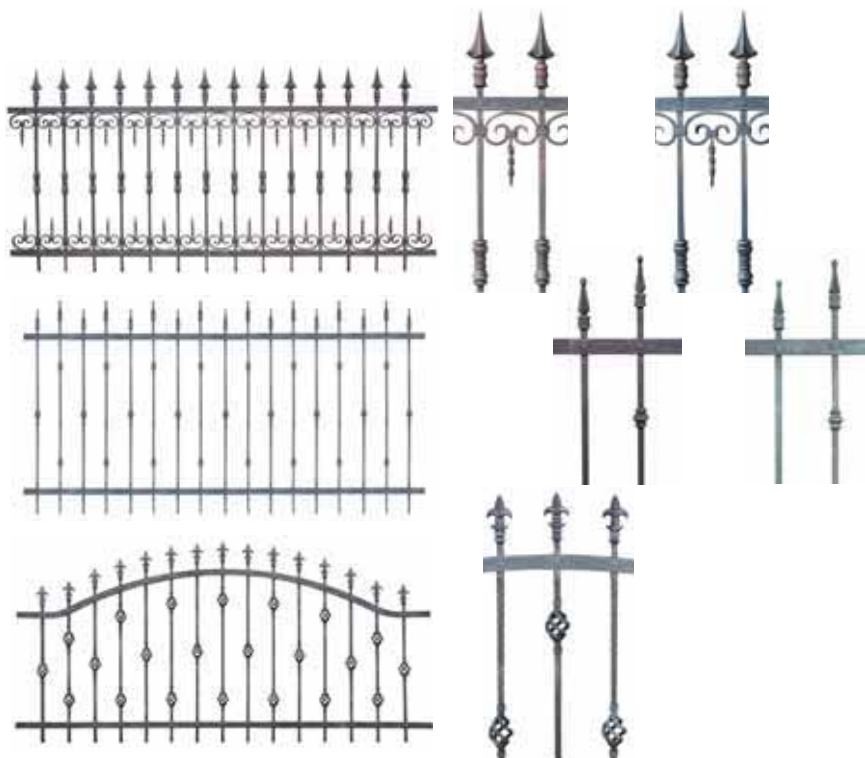

Pozn: Plotový dílec je zinkovaný, opatřený kovářskou barvou a na závěr patinou. Plotové pole NELZE uchytit na standardní držáky KB-BLOK.
 V ceně plotového pole jsou 4 plotové držáky, 4 hmoždinky a 4 kované šrouby s matkou. Dodací lhůta kovaných plotů je 4 - 5 týdnů.



montáž kované plotové výplně

seznam součástí: 1x plotový dílec - 250 cm
4x plotový držák
4x hmoždinka
4x kovaný šroub s matkou

- obr. 1** - Vložit plotový díl do vyžděného otvoru a podložit na požadovanou výšku (cca 3-8 cm).
- obr. 2** - Vyrovnat plotové pole do vyžděného otvoru.
- obr. 3** - Vyrvat v požadované rozteči otvory, vsadit hmoždinku a zašroubovat držák. Nasadit plotové pole na držáky a sešroubovat šrouby.

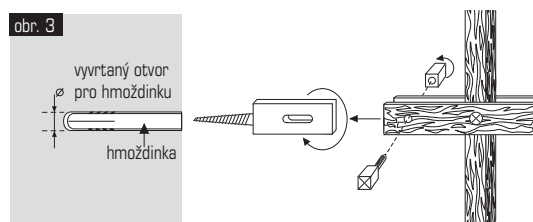
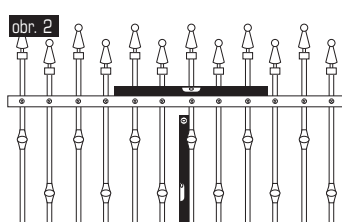
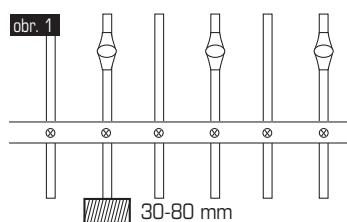
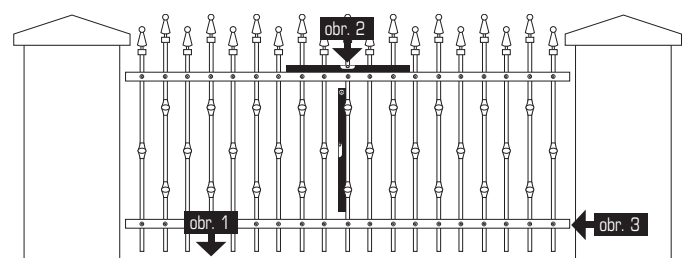

litinové výplně

typ SLZY

provedení: šedá a černá *

litinové pole Slzy

rozměry: výška: 1075 mm, délka: 800 mm

litinové pole Slzy - zkrácený díl

rozměry: výška: 1075 mm, délka: 490 mm

litinový sloupek Slzy

rozměry: výška: 1075 mm

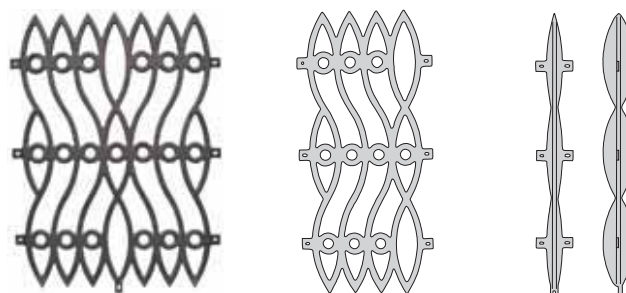

typ ANTIK

provedení: šedá a černá *

litinové pole ANTIK

rozměry: výška: 1200 mm, šířka: 800 mm

litinový sloupek ANTIK

rozměry: výška: 1200 mm, šířka: 800 mm

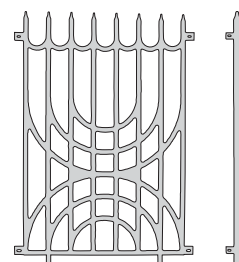

* v případě jiné barvy příplatek 300,- Kč za litinové pole a 150,- Kč za litinový sloupek

Pozn: Plotové pole NELZE uchytit na standardní držáky KB-BLOK. Dodací lhůta litinových plotů 3 - 4 týdny.



plotové výplně plastové

NOVINKA!

plotová pole smontovaná

plotové pole S

plotové pole O

plotové pole K1

plotové pole K2

rozměry: rozpětí výšky pole: 80 - 100 cm, rozpětí délky pole: 168 - 188 cm
rozpětí výšky pole: 101 - 120 cm, rozpětí délky pole: 190 - 229 cm

barevná provedení: bílá, dřevodekor (borovice, třešeň, ořech, dub)

TYP "S"

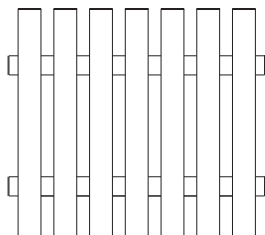

TYP "O"

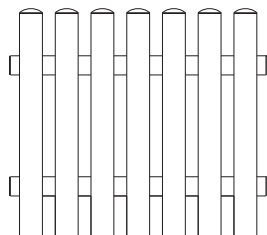

TYP "K1"

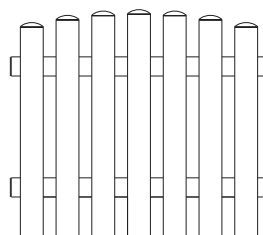

TYP "K2"

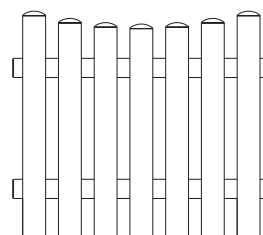

plotovky

plotovka PR

rozměry: rozměr: 8 x 2,5 x 80 - 100 cm
rozměr: 8 x 2,5 x 101 - 120 cm

plotovka PO

barevná provedení: bílá, dřevodekor (borovice, třešeň, ořech, dub)

Plotovka PO



Plotovka PR



Barevné provedení:

- I. bílá
- II. borovice
- III. třešeň
- IV. ořech
- V. dub



I. II. III. IV. V.

revizní nerezová dvířka **NOVINKA!**

Dvířka jsou vyrobená z nerezového plechu kvality AISI 304 (typ zvaný potravinářský nerez) odolný běžným povětrnostním vlivům bez jakékoliv ochrany, možno omývat, sprejové nástřiky lze provádět jakýmkoliv způsobem. Síla plechu 1,00 mm - dostatečně odolný např. proti vandalům. Otevírání čtyřhranem 6 mm.

Pant umístěn uvnitř skříně. Možnost montáže do přesně vyžděného otvoru nebo současně se zděním.

dvířka o rozměru stavebního otvoru 405 x 405 mm



s otvory na plynová měřidla



bez otvorů pro elektro měřidla



dvířka o rozměru stavebního otvoru 405 x 605 mm



s otvory na plynová měřidla



bez otvorů pro elektro měřidla



dvířka o rozměru stavebního otvoru 605 x 605 mm



s otvory na plynová měřidla

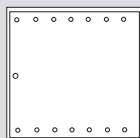

bez otvorů pro elektro měřidla



dvířka o rozměru stavebního otvoru 605 x 1 205 mm



s otvory na plynová měřidla

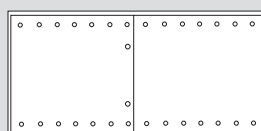

bez otvorů pro elektro měřidla

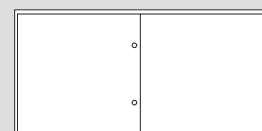

vrata a branky

NOVINKA!

posuvná vrata samonosná

Posuvná samonosná - bezkolejnicová vrata jsou vyrobená na principu zasouvání rámu v pojezdové kleci, která je ukotvena do předem zabetonovaného základu podél oplocení. Provedení rámu je z válcových Fe profilů s povrchovou úpravou pozink. Konstrukce vrat je připravena pro osazení dřevěné, plastové, případně jeklové výplně a to v provedení dle přání zákazníka. Výhodou tohoto systému je pohodlný provoz bez pojezdové kolejnice, celkově tichý a snadný chod vrat po celou dobu provozu, včetně zimního období. Stavební práce nevyžaduje rozsáhlou a složitou betonáž.

vrata posuvná samonosná

rozměry:

1 600 x 3 000 mm, jekl 60 x 40
1 600 x 3 400 mm, jekl 60 x 40
1 600 x 4 200 mm, jekl 60 x 60
1 600 x 4 600 mm, jekl 60 x 60
1 600 x 5 000 mm, jekl 60 x 60
1 800 x 3 000 mm, jekl 60 x 40
1 800 x 3 400 mm, jekl 60 x 40
1 800 x 4 200 mm, jekl 60 x 60
1 800 x 4 600 mm, jekl 60 x 60
1 800 x 5 000 mm, jekl 60 x 60
2 000 x 3 000 mm, jekl 60 x 40
2 000 x 3 400 mm, jekl 60 x 40
2 000 x 4 200 mm, jekl 60 x 60
2 000 x 4 600 mm, jekl 60 x 60
2 000 x 5 000 mm, jekl 60 x 60

provedení: pozink

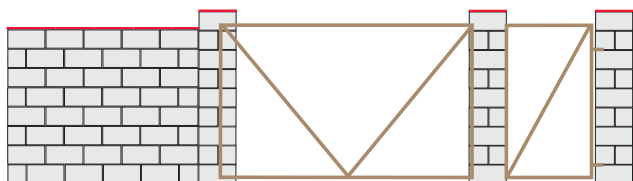

posuvná vrata samonosná

Posuvná vrata na kolečku jsou vyrobená na principu zasouvání rámu po pojezdové liště, která je ukotvena do předem zabetonovaného základu. Vlastní posuv vrat je zajištěn nosnými pojezdovými koly s axiálně uloženými ložisky. Vrat zajíždí podél oplocení na vnitřní straně pozemku. Provedení rámu je z válcovaných Fe profilů s povrchovou úpravou pozink. Konstrukce brány je připravena pro osazení dřevěné, plastové nebo jeklové výplně, dle přání zákazníka. Výhodou tohoto systému je nízká cena, úspora prostoru, nehlučnost a snadné ovládání.

vjezdová vrata posuvná na kolečku

rozměry:

1 600 x 3 000 mm, jekl 60 x 40
1 600 x 3 400 mm, jekl 60 x 40
1 600 x 4 200 mm, jekl 60 x 60
1 600 x 4 600 mm, jekl 60 x 60
1 600 x 5 000 mm, jekl 60 x 60
1 800 x 3 000 mm, jekl 60 x 40
1 800 x 3 400 mm, jekl 60 x 40
1 800 x 4 200 mm, jekl 60 x 60
1 800 x 4 600 mm, jekl 60 x 60
1 800 x 5 000 mm, jekl 60 x 60
2 000 x 3 000 mm, jekl 60 x 40
2 000 x 3 400 mm, jekl 60 x 40
2 000 x 4 200 mm, jekl 60 x 60
2 000 x 4 600 mm, jekl 60 x 60
2 000 x 5 000 mm, jekl 60 x 60

provedení: pozink

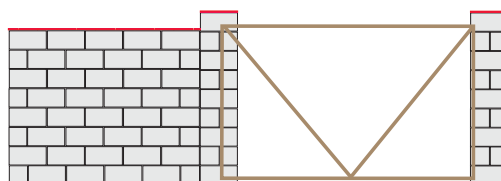

vjezdová vrata otočná - dvoukřídlá

Provedení rámu je z válcovaných Fe profilů s povrchovou úpravou pozink. Konstrukce vrat je připravena pro osazení dřevěné, plastové nebo jeklové výplně, dle přání zákazníka.

vrata otočná

rozměry:

1 600 x 2 400 mm	1 800 x 3 600 mm
1 600 x 2 800 mm	1 800 x 4 000 mm
1 600 x 3 200 mm	2 000 x 2 400 mm
1 600 x 3 600 mm	2 000 x 2 800 mm
1 600 x 4 000 mm	2 000 x 3 200 mm
1 800 x 2 400 mm	2 000 x 3 600 mm
1 800 x 2 800 mm	2 000 x 4 000 mm
1 800 x 3 200 mm	

provedení: pozink

vstupní branka

branka

rozměry:

1 000 x 1 600 mm
1 000 x 1 800 mm
1 000 x 2 000 mm
1 200 x 1 600 mm
1 200 x 1 800 mm
1 200 x 2 000 mm

provedení: pozink



Vážení přátelé,

připravili jsme pro Vás nový a na trhu ojedinělý katalog barev našich výrobků. Přicházíme s novinkami v oblasti designu a návrhu barev obohacujících Vaše stavby o nové dimenze možností

..... a mícháme nové barvy na Vaši paletu

„The Colours You Want“

Popusťte uzdu své fantazii. Pro Vaše vysoké cíle jsme schopni namíchat téměř jakýkoliv odstín, který mezi standardními nenajdete

Vyžádejte si náš nový katalog u našich prodejců vždyť svět barev je svět fantazie a paleta barev je nekonečná



Další podrobné informace naleznete v našich prospektech nebo na webových stránkách www.kb-blok.cz



KB BLOK®

DOKONALÝ STAVEBNÍ SYSTÉM

KB-BLOK systém, s.r.o.

ul. Masarykova čp. 635, 439 42 Postoloprty – průmyslová zóna

Obchodní oddělení Postoloprty

Recepce: 415 778 311
Technické oddělení: 415 778 316
Vedoucí odd. vyr. obj.: 415 778 317
Odd. vyřizování objednávek: 415 778 319, 415 778 385
Doprava: 415 778 320
Expedice: 415 778 321
Fax pro vyřizování objednávek: 415 783 397
GSM brána: 736 629 576, 736 629 572
e-mail: info@kb-blok.cz

Obchodní zastoupení Praha

ul. Mladoboleslavská
197 00 Praha-Kbely
tel./fax: 272 953 103
e-mail: praha@kb-blok.cz

Obchodní zastoupení Liberecký kraj

1. máje 97
460 02 Liberec
tel./fax: 485 228 480
mobil: 731 153 034
e-mail: kumstatj@kb-blok.cz

Centrální regionální sklad Plzeň-Nýřany

Haviřská ul.
330 23 Nýřany
tel.: 377 918 273
fax: 377 918 274
mobil: 736 629 556
e-mail: nyranj@kb-blok.cz

Obchodní zastoupení České Budějovice

Zižkova 1
370 01 České Budějovice
tel.: 387 747 478
fax: 387 747 140
mobil: 736 629 557
e-mail: orincakm@kb-blok.cz
Technické oddělení:
tel.: 733 121 886
e-mail: tolarj@kb-blok.cz

DIVIZE STAVEBNINY

Stavebniny Louny

Zeměšská ul.
440 01 Louny
tel.: 415 671 653
fax: 415 671 654
GSM brána: 736 629 573
e-mail: stavebniny.louny@kb-blok.cz

Stavebniny Ústí n/L - Střekov

Železničářská ul.
400 11 Ústí n/Labem
tel.: 475 531 188
fax: 475 530 111
GSM brána: 731 610 598
e-mail: stavebniny.usti@kb-blok.cz

Stavebniny Loděnice u Berouna

Pražská ul.
267 12 Loděnice u Berouna
tel.: 311 671 352
fax: 311 671 550
e-mail: stavebniny.lodenice@kb-blok.cz

Stavebniny Praha-Kbely

ul. Mladoboleslavská
197 00 Praha-Kbely
tel.: 286 585 804
fax: 286 585 805
GSM brána: 733 133 227
e-mail: stavebniny.kbely@kb-blok.cz

Obchodní zastoupení a centrální regionální sklad Brno

Kulkova 12 A
615 00 Brno
tel.: 544 500 333
tel./fax: 543 257 315
e-mail: brno@kb-blok.cz

Centrální regionální sklad Chlumecký kraj

Průmyslová zóna
503 51 Chlumecký kraj nad Cidlinou
tel./fax: 495 497 062
mobil: 736 629 558
e-mail: chlumeck@kb-blok.cz

Centrální regionální sklad Otrokovice

Tř. T. Bati 1722
průmyslový areál Toma, budova 68 D
765 01 Otrokovice
tel.: 577 663 502
tel./fax: 577 663 503
mobil: 736 629 564
e-mail: otrokovice@kb-blok.cz

Stavebniny Žatec

Mostecká ul.
439 01 Žatec
tel.: 415 726 600
fax: 415 726 063
e-mail: stavebniny.zatec@kb-blok.cz

Stavebniny Libochovice

Turinského ul.
411 17 Libochovice
tel.: 416 592 283
fax: 416 536 699
e-mail: stavebniny.libochovice@kb-blok.cz

Stavebniny Kadaň

Hřbitovní ul. (areál bývalého Armabetonu)
432 01 Kadaň
tel.: 474 335 517
fax: 474 335 518
mobil: 733 641 789
e-mail: stavebniny.kadan@kb-blok.cz

system vibrolisovaných betonových prvků



všeobecné informace



tvárovky KB



zdící systém KB KLASIK



tvárovky KB ATLAS



zákrytové prvky



opěrné zdi



zahradní architektura



dlažba



prvky dopravní infrastruktury



doplňky



střešní krytina



technická část



ceník a ostatní



www.kb-blok.cz